

ペーパーハニカム PAPER HONEYCOMB

環境にやさしい
紙素材

材料は紙と糊だけ。
100%リサイクルが可能なエコな素材です。

潰れない充分な
強度

ハニカム構造により上下方向の圧力に強く、
温度や湿度の変化による反りに対しても
強力な耐性を有します。

驚く軽さ
軽量

10tの重量に耐えるパレットでも、
ペーパーハニカムで作られたパレットなら
女性でも容易に扱える軽さです。

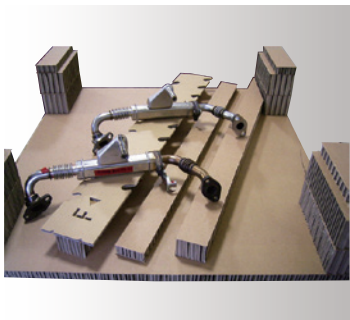

緩衝材

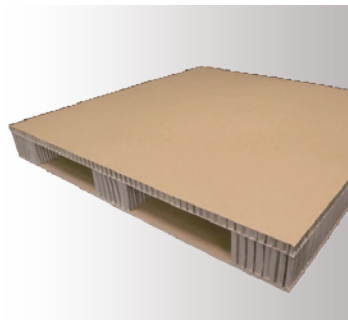

パレット

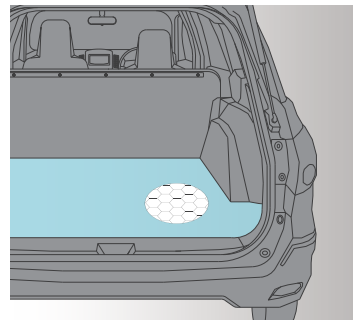

芯材



ディスプレイ

アイデア × ペーパーハニカム

無限に広がる機能性と可能性

構造

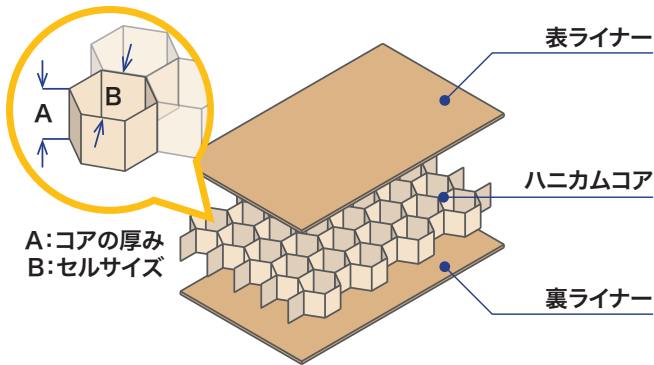

セルサイズ一覧

3/8	1/2	3/4

ラインナップ一覧

クラフト3/4ハニカムボード



クラフト1/2ハニカムボード



紙管1/2ハニカムボード

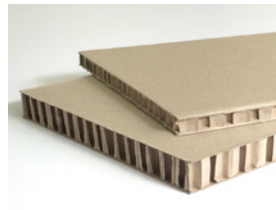

白コートボール1/2ハニカムボード

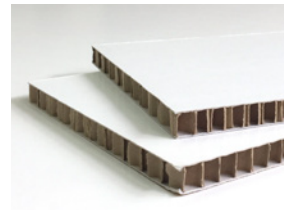

ホワイト1/2ハニカムボード



片面1/2ハニカムボード

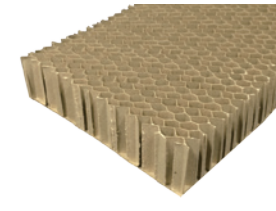

ハニカムコア



展張コア

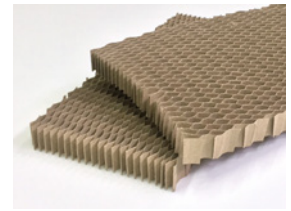

※ボード・コア 最大サイズ: 1200×3000(mm)

		コアの厚み(mm)											
		7.0	10.0	12.7	15.0	20.0	25.4	30.0	35.0	45.0	60.0	70.0	90.0
セルサイズ (inch)	3/8				○								
	1/2	○		○	○	○	○	○	○	○	○	○	○
	3/4					○	○	○		○	○		

※上記に無いサイズはご相談ください。

取り扱い企業



富士物流株式会社

〒231-0801 横浜市中区新山下3丁目9番3号
TEL: 045-621-1108 / FAX: 045-625-3773
<http://www.fujitransport.co.jp/>